

environ

Clima Control Connect digital (+ WLAN Premium)

Montage- und Betriebsanleitung





Innovativ, vertrauensvoll, erfahren

environgroup.de



Purpose

Die Kompetenz und die Begeisterung für gute Ideen und Lösungen, die unsere Gesellschaft im Bereich der Energiewende nach vorne bringen, ist ein starker Treiber von ENVIRON.

Smarte Lösungen für die gesellschaftliche Energieversorgung.



Vision

Unsere Vision umfasst, dass durch unsere Kompetenz, unsere Produkte und Leistungen eine Zukunft möglich wird, in der jeder mit Energie versorgt ist: günstig, qualitativ hochwertig, intelligent.

Eine Welt voll Energie durch smarte Lösungen.



Mission

Unsere Mission umfasst, dass wir mit unseren Produkten, unserer Kompetenz und unseren Werten der Gesellschaft bezahlbare, nachhaltige Lösungen zum Erzeugen, Speichern und Verwenden von Energie bereitstellen müssen.

**Smarte Energietechnik für alle entwickeln:
Bezahlbar. Ehrlich. Nachhaltig.**



e.

Wegweisende
Energieslösungen für
jedes Zuhause.
Bezahlbar. Ehrlich.
Intelligent.



Service-Nummer
+49 7705 9769691
environgroup.de



environ Clima Control Connected ist die zuverlässige Raumregelung für moderne Heizsysteme.

Das Thermostat eignet sich für wassergeführte Fußboden- und Flächenheizungen sowie für klassische Heizkörperanlagen.

Die Serie ist in zwei Ausführungen erhältlich:

- ohne WLAN für die klassische, kabelgebundene Raumregelung
- mit WLAN für die komfortable und smarte Bedienung per App





In der WLAN-Version lässt sich die Raumtemperatur übersichtlich und intuitiv über die App steuern – jederzeit und ortsunabhängig. Sollwerte, Zeitprogramme und Anpassungen können einfach vorgenommen werden und sorgen für hohen Wohnkomfort bei effizientem Energieeinsatz.

Alle Clima Control Connected Raumthermostate sind vollständig kompatibel mit den witterungsgeführten Regelungen der Environ-Gruppe. Die Systeme kommunizieren miteinander und stimmen Raumtemperatur, Heizanforderung und Wärmeerzeuger optimal aufeinander ab. So entsteht eine stabile, saubere und energieeffiziente Regelung der gesamten Heizungsanlage.

Clima Control Connected steht für klare Regeltechnik, zuverlässigen Betrieb und smarte Systemintegration – für den Fachhandwerker wie für den Endanwender.

Smarte Energie. Für Alle.

WLAN-Konfiguration des Raumthermostats

1. Öffnen Sie den App Store (iOS) oder Google Play Store (Android).
Suchen Sie nach der App „Smart Life“  und laden Sie diese auf Ihr Smartphone oder Tablet herunter.
2. Schalten Sie den Clima Control Connected Thermostat ein.
3. Halten Sie anschließend die Tastenkombination  +  gleichzeitig gedrückt, bis die WLAN-Netzwerkconfiguration aktiviert wird.
4. Sobald das WLAN-Konfigurationssymbol im Display erscheint, befindet sich der Thermostat im Kopplungsmodus und ist bereit für die Verbindung mit der App  .

Funktionsbeschreibung

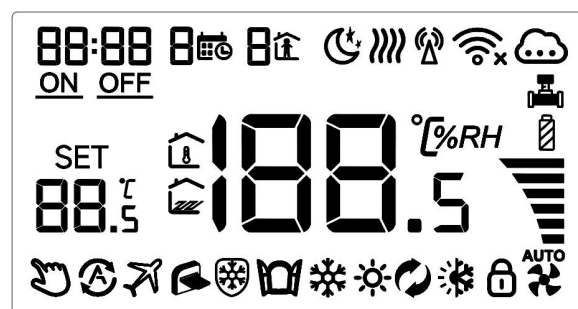













Technische Merkmale und Funktionen

- Standardmaß 86 × 86 mm, kompatibel mit europäischen Standard-Unterputzdosen und vielfältigen Einbausituationen.
- Wandmontage über Montageplatte für eine schnelle, sichere und einfache Installation.
- Hohe Temperaturgenauigkeit bis ±0,5 °C für eine präzise und stabile Raumtemperaturregelung.
- Kindersicherungsfunktion zur Vermeidung unbeabsichtigter oder unerwünschter Bedienung.
- Parameterspeicher bei Stromausfall, alle Einstellungen bleiben dauerhaft erhalten.
- Programmierbare Zeitmodi:
 - 5 + 2 Tage
 - 6 + 1 Tage
 - 7-Tage-Programm (Tagesprogrammierung)
- Urlaubsmodus zur Absenkung der Raumtemperatur und Reduzierung des Energieverbrauchs während längerer Abwesenheit.
- Temporärer manueller Modus: Im Automatikbetrieb kann eine Solltemperatur kurzfristig manuell angepasst werden; mit Beginn des nächsten Zeitintervalls wechselt das Gerät automatisch zurück in den eingestellten Programmablauf.













Technische Daten

- Stromversorgung: 90–240 V AC, 50/60 Hz
- Temperaturfühler: NTC, 10 kΩ, ±1 %
- Kontaktbelastbarkeit: max. 3 A
- Temperaturanzeigebereich: 1–70 °C
- Temperatureinstellbereich: 5–35 °C
- Regelgenauigkeit: ±0,5 °C
- Abmessungen: 86 × 86 × 26 mm (ohne Bedienelemente)

Anzeigen und Betriebsarten

-  • Programmmodus
-  • Manueller Modus
-  • Temporärer manueller Modus
-  • Urlaubsmodus (Urlaubstage und Temperatur einstellbar; Countdown-Betrieb)
-  • Kühlmodus (blinkend = Kühl-Ausgang aktiv)
-  • Heizmodus (Symbol aus = Heizen gestoppt; blinkend = Hochtemperaturschutz aktiv)
-  • WLAN-Verbindung (blinkend = EZ-Konfigurationsmodus)
-  • WLAN-Status: getrennt
-  • Cloud-Symbol: blinkend = AP-Konfigurationsmodus
-  • Raumtemperatur
-  • Kindersicherung
-  • Uhrsymbol
-  • Fensterfunktion aktiv
- SET** • Solltemperatur (im Programmmodus: außerhalb des Zeitabschnitts oder wenn der Zeitabschnitt deaktiviert ist, wird „-“ angezeigt)

Tasten / Bedienung

-  • Kurz drücken: Ein-/Ausschalten · Lang drücken: Sperren/Entsperren
-  • Thermostat eingeschaltet: kurz drücken, um den Modus zu wechseln
 - Thermostat eingeschaltet: 3–5 Sekunden lang drücken, um die Programmierung aufzurufen
 - Thermostat ausgeschaltet: 3–5 Sekunden lang drücken, um die erweiterten Einstellungen aufzurufen
-  • Thermostat eingeschaltet: kurz drücken, um die Uhrzeit einzustellen
 - Thermostat eingeschaltet: 3–5 Sekunden lang drücken, um die Urlaubsmodus-Einstellung zu öffnen. Wenn OFF blinkt, mit dem Drehknopf  oder  auf ON wechseln. Anschließend kurz erneut drücken , um zwischen Urlaubsdatum und Temperatur umzuschalten. Danach erneut drücken , um den Urlaubsmodus zu bestätigen und zu aktivieren.
-   • Thermostat einschalten und die Tastenkombination gedrückt halten, um die WLAN-Netzwerkconfiguration zu aktivieren (Symbol erscheint).
-  • Drehen Sie den Drehknopf nach links, um die Temperatur zu senken.
-  • Drehen Sie den Drehknopf nach rechts, um die Temperatur zu erhöhen.
 - Im Programmiermodus: Betätigung des Drehknopfs  oder  schaltet in den temporären manuellen Modus

Programmierung der Zeitprogramme





Es stehen folgende Programmmodi zur Verfügung:

5+2 Tage (Werkseinstellung), 6+1 Tage sowie 7 Tage mit unabhängiger Tagesprogrammierung.



Pro Tag können bis zu sechs Zeitabschnitte (P1–P6) frei definiert und eingestellt werden.

Die Programmierung erfolgt über die Erweiterten Einstellungen des Thermostats.

Vorgehensweise zur Programmierung

1. Thermostat einschalten und die Taste  für 3–5 Sekunden gedrückt halten, um das Programmiermenü aufzurufen.
2. Mit dem Drehregler  /  die gewünschte Programmwoche (5+2, 6+1 oder 7 Tage) auswählen.
3. Die Taste  kurz drücken, um den Zeitabschnitt P1 aufzurufen. Die Anzeige „ON“ blinkt.
4. Die Taste  erneut kurz drücken, um die Zeiteinstellung zu öffnen.

Alternativ:

Mit dem Drehregler  /  auf „OFF“ stellen, um den aktuellen Zeitabschnitt zu deaktivieren.





5. Durch wiederholtes kurzes Drücken der Taste  werden die folgenden Parameter nacheinander eingestellt:
 - Startzeit von Zeitraum P1
 - Endzeit von Zeitraum P1
 - Solltemperatur für Zeitraum P1
 - Solltemperatur für Zeitraum P6



Nach Abschluss der Einstellungen werden die Parameter automatisch gespeichert und das Menü wird verlassen.

Möchten Sie die Parameter für eine andere Programmwoche einstellen, drücken Sie die Taste  kurz, um zur Auswahl der Programmwoche zurückzukehren.

1	2	3	4	5	6
Aufwachen	Außer Haus	Zuhause	Außer Haus	Zuhause	Schlafen
06:00~08:00	08:00~11:30	11:30~13:30	13:30~17:00	17:00~22:00	22:00~24:00
20°C	15°C	20°C	15°C	20°C	17°C

Erweiterte Einstellungen

1. Im ausgeschalteten Zustand die Taste  für 3–5 Sekunden gedrückt halten, um die Erweiterten Einstellungen aufzurufen.
2. Mit kurzem Druck auf die Taste  die gewünschte Einstelloption auswählen.
3. Die jeweiligen Parameter mit dem Drehregler  /  einstellen.
4. Nach Abschluss der Einstellung werden die Werte nach ca. 10 Sekunden automatisch gespeichert und das Menü wird selbstständig verlassen.

Nr.:	Einstelloptionen	Funktion der Dateneinstellung	Werkseinstellung
A1	Messwert-/Temperaturkalibrierung	-9 bis +9 °C (Anzeige als korrigierter Raumtemperaturwert)	-1
A2	Einstellung der Start-/Stopp-Temperaturdifferenz (Hysterese)	0,5~2,5°C	1°C
A3	Einstellung der Kindersicherung	• 0: Teilsperre · 1: Vollsperre	0
A4	Speicherung des Ein-/Aus-Zustands nach Stromausfall	0: Thermostat EIN/AUS mit Speicherfunktion nach Wiedereinschalten der Versorgung 1: Thermostat bei Wiedereinschalten AUS 2: Thermostat bei Wiedereinschalten EIN	0
A5	Anzeigedauer der Hintergrundbeleuchtung	5~30	10
A6	Programmmodus-Typ	0: 5+2 1: 6+1 2: 7	0
A7	Mindestgrenze der Solltemperatur	1~10°C	5
A8	Höchstgrenze der Solltemperatur	20~70°C	35
A9	Frostschutz / Niedrigtemperaturschutz	1~10°C - Wenn Solltemperatur = 10 °C, zeigt der Drehknopf  an → Frostschutz deaktiviert	5
AA	Auslösetemperatur der Fensterfunktion	5~25°C - Wenn Solltemperatur = 5 °C, zeigt der Drehknopf  an → Fensterfunktion deaktiviert	--
AB	Laufzeit der Fensterfunktion	5~60min	15
AC	Werkseinstellungen wiederherstellen	„Ao“ anzeigen, Taste  lange drücken, bis alle Symbole angezeigt werden → alle Parameter auf Werkseinstellungen zurücksetzen	
AD	Heiz-/Kühlmodus	0: Heizen · 1: Kühlen	0

Sicherheitshinweise

1. Lesen Sie diese Anweisungen vollständig und sorgfältig durch. Eine Nichtbeachtung kann zu Geräteschäden, Fehlfunktionen oder gefährlichen Situationen führen.
2. Prüfen Sie vor der Installation die in der Bedienungsanleitung sowie auf dem Produkt angegebene maximale elektrische Last und stellen Sie sicher, dass das Produkt für die vorgesehene Anwendung geeignet ist.
3. Die Installation, der elektrische Anschluss sowie Arbeiten am Gerät dürfen ausschließlich durch eine Elektrofachkraft gemäß den geltenden VDE-Bestimmungen (u. a. VDE 0100, VDE 0105-100) durchgeführt werden.
4. Nach Abschluss der Installation sind Inbetriebnahme, Prüfung und Betrieb strikt gemäß dieser Bedienungsanleitung sowie den geltenden nationalen Vorschriften auszuführen.

Warnhinweis – elektrische Spannung

Arbeiten unter Spannung können zu Kurzschlüssen, Geräteschäden sowie zu schweren Personen- oder Sachschäden führen. Trennen Sie vor Beginn der Installation unbedingt die Stromversorgung.

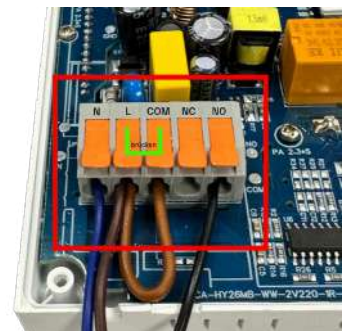
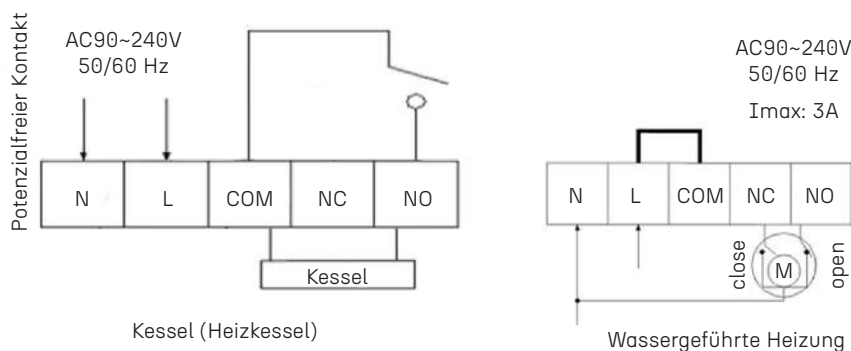

Hinweis:

Der dargestellte Schaltplan dient ausschließlich als Referenz. Für die konkrete Verdrahtung ist ausschließlich der am Produkt angebrachte Schaltplan maßgeblich und verbindlich.

Montage des Raumthermostats

1. Frontabdeckung abnehmen

Ziehen Sie die Frontabdeckung vorsichtig vom Unterteil ab, um Zugang zur Montageplatte und den Anschlussklemmen zu erhalten.

2. Montageplatte befestigen

Befestigen Sie die Montageplatte mit den mitgelieferten Schrauben auf der Unterputzdose bzw. an der Wand. Achten Sie auf einen festen Sitz und eine waagerechte Ausrichtung.

3. Raumthermostat aufsetzen

Setzen Sie das Raumthermostat von oben auf die Montageplatte auf und führen Sie es korrekt in die Führung ein.

4. Raumthermostat einrasten

Drücken Sie das Raumthermostat vorsichtig und gleichmäßig an, bis es vollständig und hörbar einrastet.

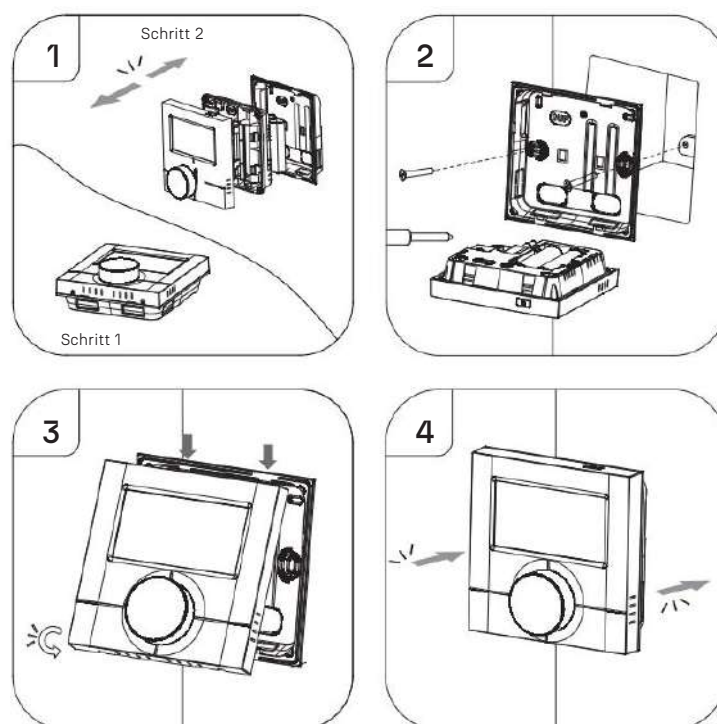



ENVIRON Energie- und Umwelttechnik GmbH & Co. KG
Robert-Bosch-Straße 9 – 78048 Villingen-Schwenningen

info@environgroup.de
www.environgroup.de

+49 7705 9769691

Smarte Energie. Für Alle.